

Istruzioni di montaggio

Telaio di montaggio Illuminato

1. Allineare a piombo il telaio di montaggio con cunei di montaggio verticali e orizzontali. Il telaio di montaggio non deve sporgere dalla parete!
- 2a. **Variante con schiuma espansa**
Applicare la schiuma negli angoli esenti da polvere e grasso. Dopo 20 minuti, tagliare i grumi di schiuma sporgenti.
- 2b. **Varianti con viti**
Fissaggio per muratura e cartongesso: praticare fori D8 sui lati, inserire i tasselli e avvitare le viti a filo.
Fissaggio su sostegno metallico: inserire supporti di legno dove necessario e avvitare le viti autoforanti a filo sul lato.
3. Dopo il completamento del rivestimento del muro rimuovere l'arresto amovibile.

con schiuma nella pre-muratura

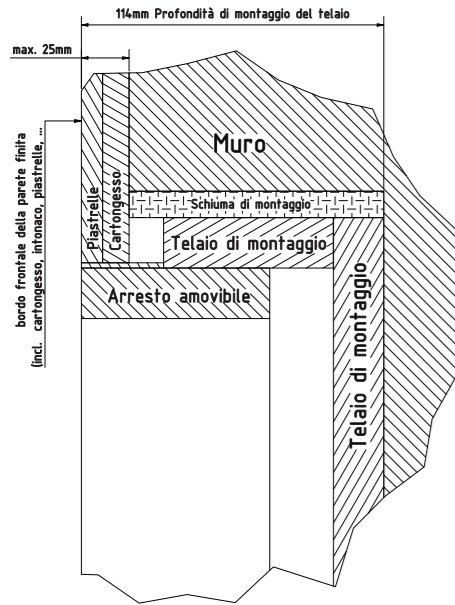

con schiuma in nicchia di cartongesso

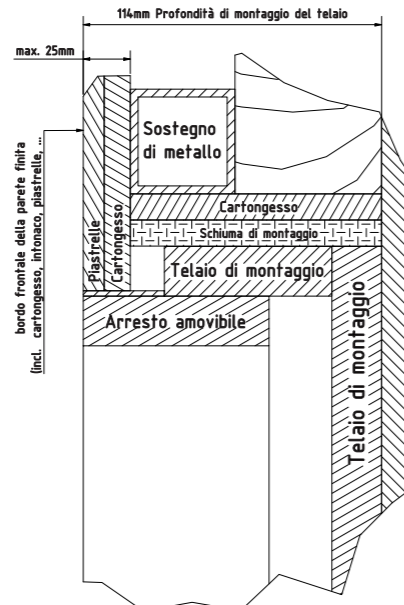

con schiuma nel sostegno metallico

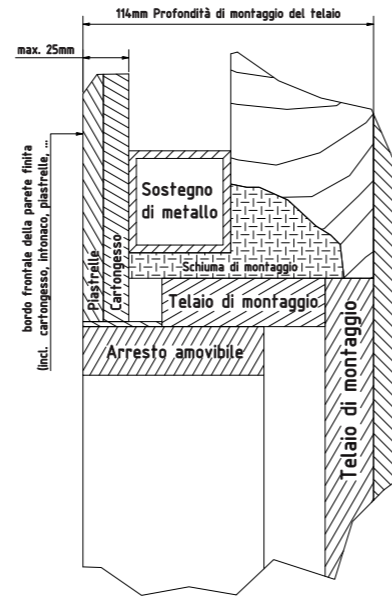

avvitato nella pre-muratura

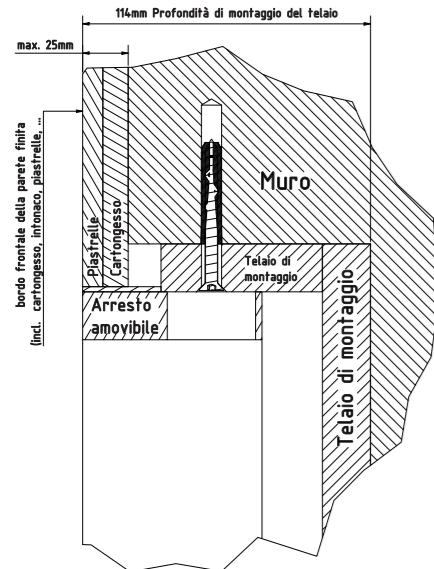

avvitato in nicchia di cartongesso

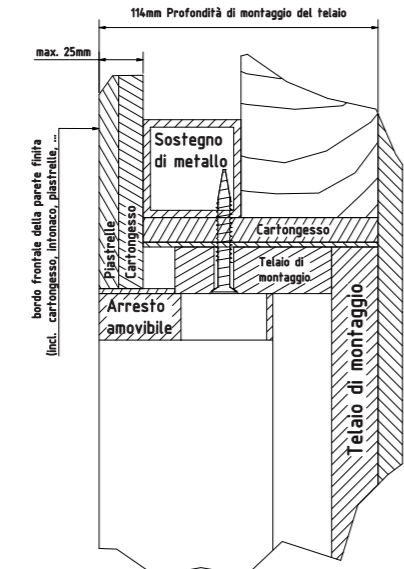

avvitato su sostegno metallico

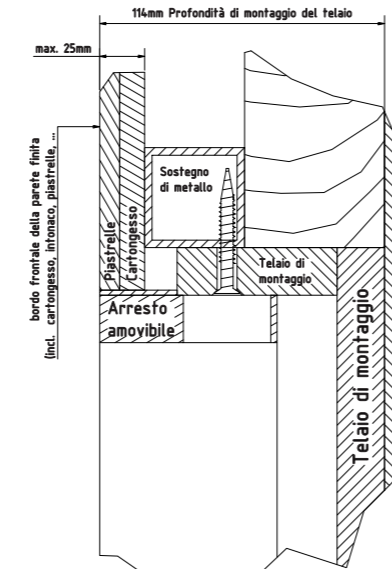

Keller

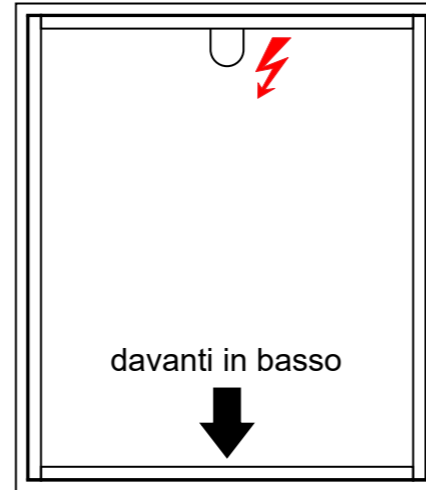

Montageanleitung

Einbaurahmen Illuminato



Rahmen bündig mit fertiger Wand /
Cadre à fleur de mur fini /
Telaio a filo muro finito



Keller

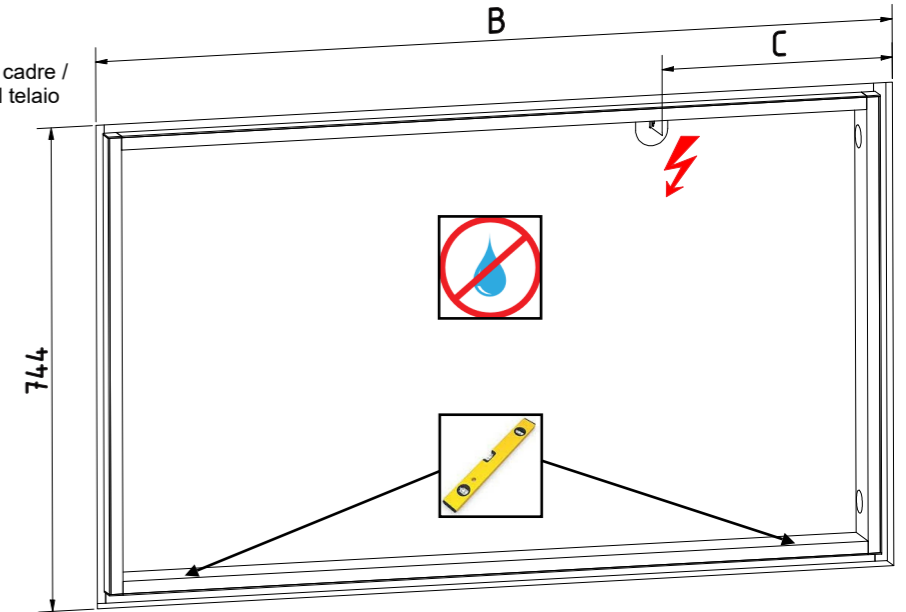
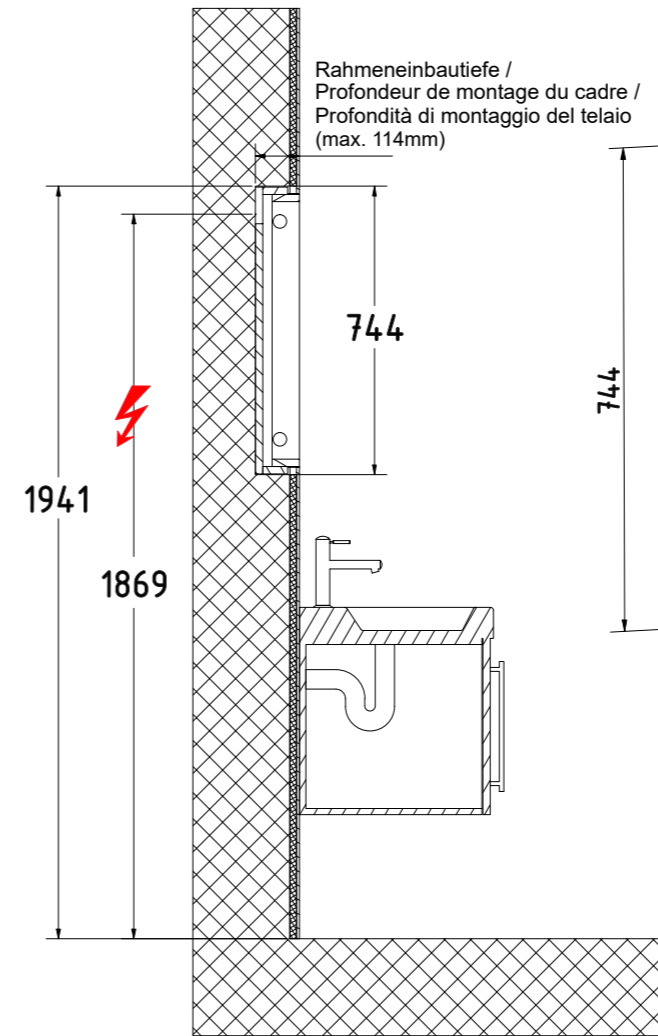

Rohlichtmass / Mesure de l'ouverture /
Misura dell'apertura

Modell	B	C
500	544	269
600	644	319
800	844	179
900	944	229
1000	1044	259
1200	1244	349
1300	1344	269
1500	1544	359
1800	1844	359



Die Montage des Spiegelschranks muss durch einen Fachmann im Sanitärbereich erfolgen. Arbeiten an den elektrischen Installationen dürfen nur von autorisierten Fachleuten nach den örtlichen Vorschriften ausgeführt werden. Für nicht fachgerechte Installation wird jegliche Haftung abgelehnt. Räume mit Badewanne ① oder Dusche ① müssen mit einer FI-Schutzeinrichtung (RCD) I Δ n = 30mA gesichert sein. Bereich ② mindestens Schutzart IP X4. Bereich ② keine Steckdosen.



Le montage de l'armoire de toilette doit être effectué par un spécialiste autorisé en équipement sanitaire. Les travaux à l'installation électrique ne doivent pas être effectués que par des spécialistes autorisés selon les prescriptions locales. Si l'installation n'est pas faite par un expert nous déclinons toute responsabilité. Locaux avec baignoire ① ou douche ① doivent être protégés par un dispositif de protection FI (RCD) I Δ n = 30mA. Volume ② mind. degré de protection IP X4. Volume ② des prises électriques ne sont pas permises.



Il montaggio dell'armadietto da bagno deve essere eseguito da personale autorizzato del settore impianti sanitari. L'installazione elettrica deve essere eseguita da personale autorizzato secondo le norme vigenti del posto. Se l'installazione non viene eseguita dal personale autorizzato decliniamo ogni responsabilità. Ambienti con vasca da bagno ① o doccia ① devono essere protetti con un dispositivo di protezione FI (RCD) I Δ n = 30mA. Zona ② come minimo sistema di protezione IP X4. Zona ② non sono autorizzate le prese di corrente.

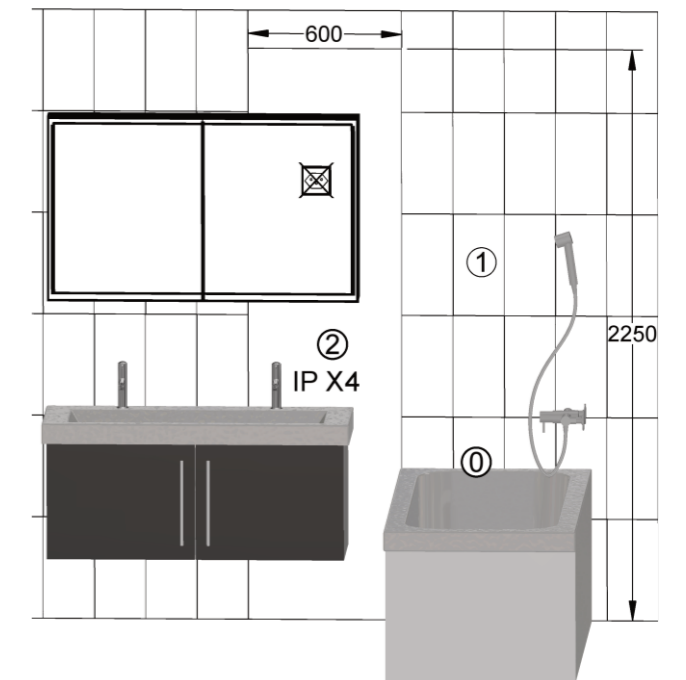

Alle Masse sind in mm angegeben. / Toutes les mesures sont indiquées en mm. / Tutte le misure sono indicate in mm.

Alle Masse sind in mm angegeben. / Toutes les mesures sont indiquées en mm. / Tutte le misure sono indicate in mm.

Montageanleitung

Einbaurahmen Illuminato

Keller

Instructions de montage

Cadre de montage Illuminato

Keller

1. Einbaurahmen mit Montagekeilen vertikal und horizontal im Lot ausrichten. Der Einbaurahmen darf der Wand nicht vorstehen!

2a. Variante geschäumt

Montageschaum in von Staub und Fett befreiten Ecken anbringen. Nach 20 Minuten die vorstehenden Schaumklumpen abschneiden.

2b. Varianten geschraubt

Mauer- und Gipsplattenbefestigung: Bohrlöcher D8 seitlich bohren, Dübel einschlagen und Schrauben bündig eindrehen.
Metallständerbefestigung: Schifthölzer wo nötig unterlegen und Selbstbohrschrauben seitlich bündig eindrehen.

3. Nach Fertigstellung des Wandbelages den demontierbaren Anschlag demontieren.

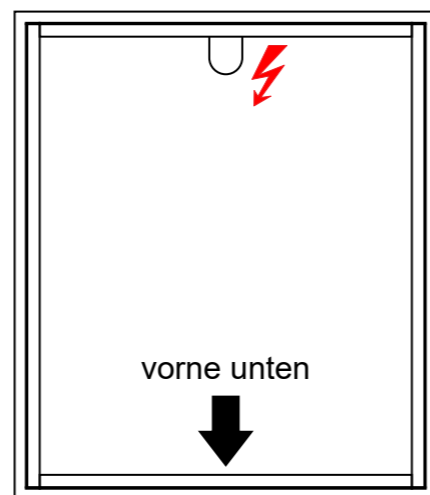

1. Aligner le cadre de montage d'aplomb avec les cales de montage verticalement et horizontalement. Le cadre de montage ne doit pas dépasser du mur!

2a. Variante avec mousse

Appliquer la mousse de montage dans les angles dépoussiérés et dégraissés. Après 20 minutes, couper les morceaux de mousse dépassant.

2b. Variante vissée

Fixation dans la maçonnerie et les plaques de plâtre : Percer des trous D8 sur les côtés, enfoncer les chevilles et visser les vis à fleur.
Fixation sur support métallique : Insérer des cales en bois si nécessaire et visser les vis auto-foreuses en affleurement sur le côté.

3. Une fois le revêtement mural prêt, démonter la butée amovible.

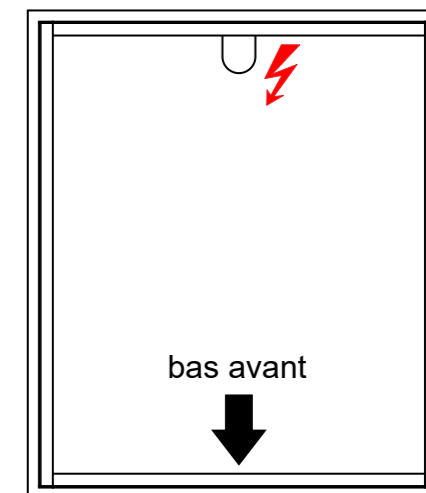

eingeschäumt in Vormauerung

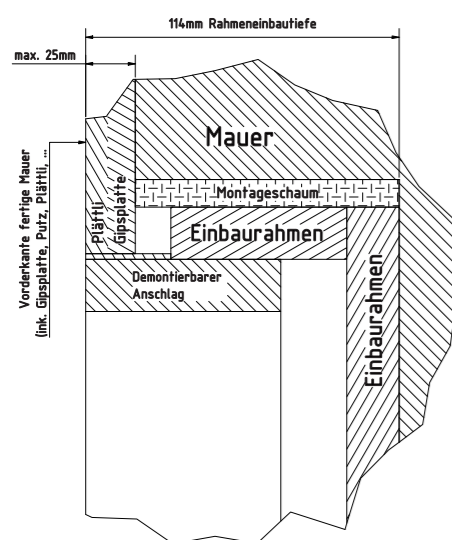

eingeschäumt in Gipskarton-Nische

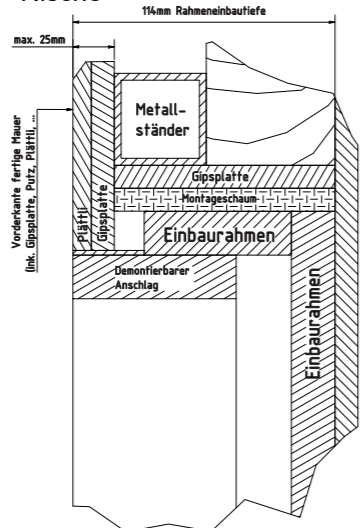

eingeschäumt in Metallständer

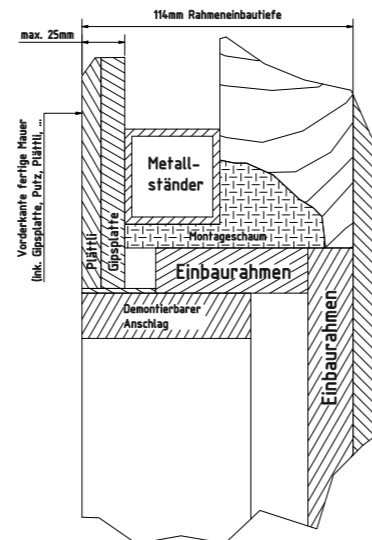

geschraubt in Vormauerung

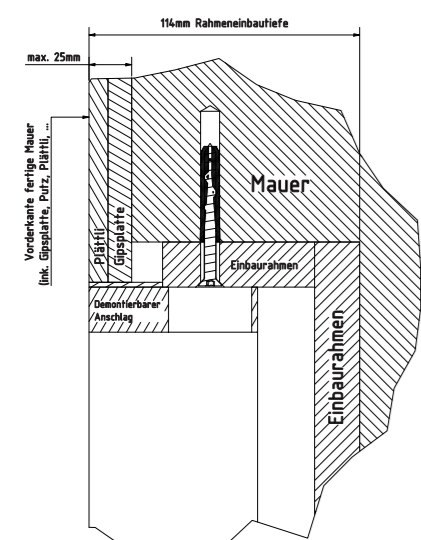

geschraubt in Gipskarton-Nische

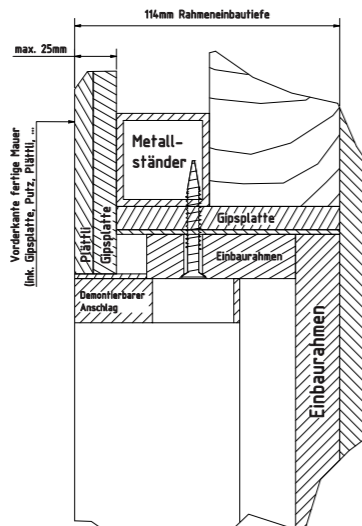

geschraubt in Metallständer

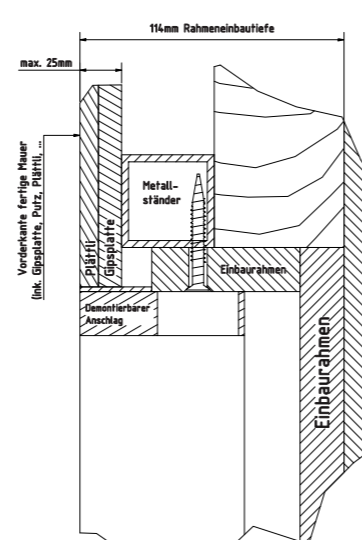

avec mousse dans la pré-maçonnerie

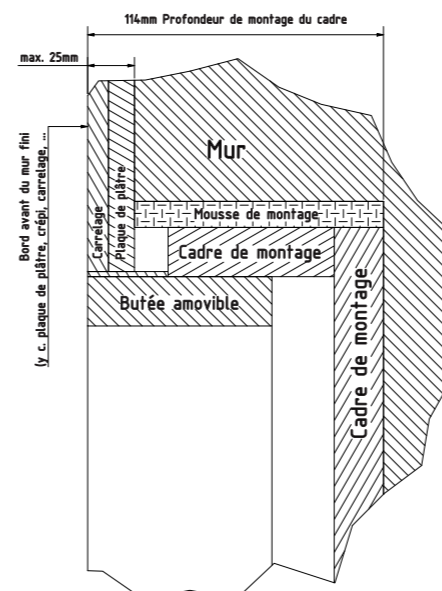

moussé dans la niche en placoplâtre

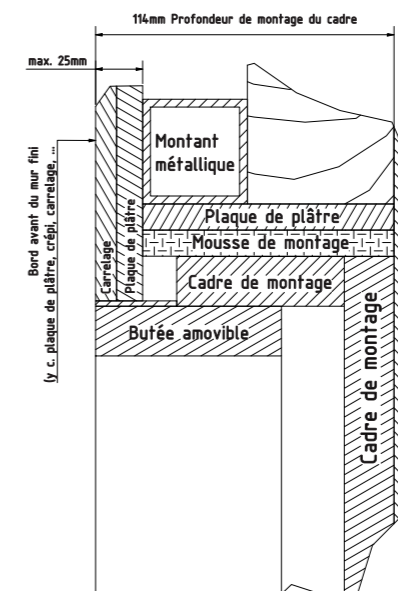

moussé dans le montant métallique

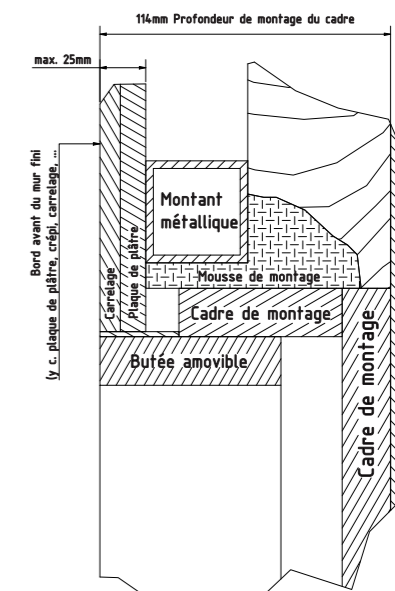

vissé dans la pré-maçonnerie

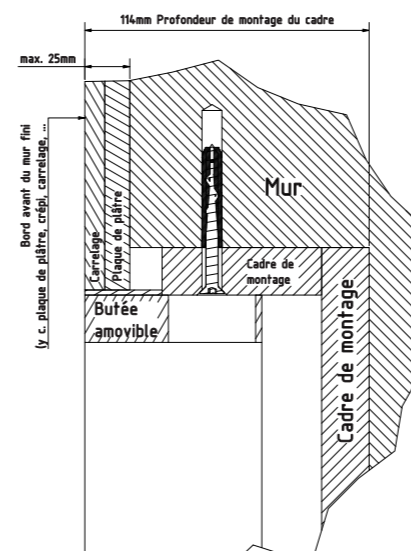

vissé dans la niche en placoplâtre

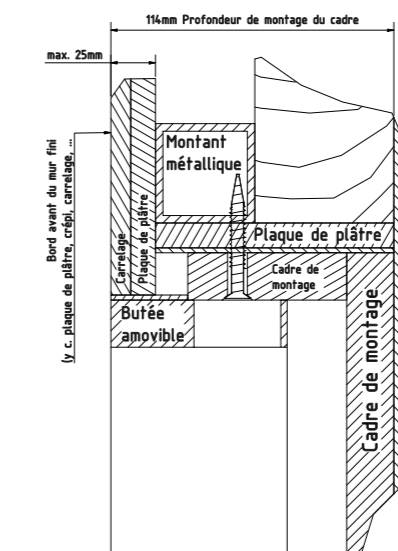

vissé dans le montant métallique

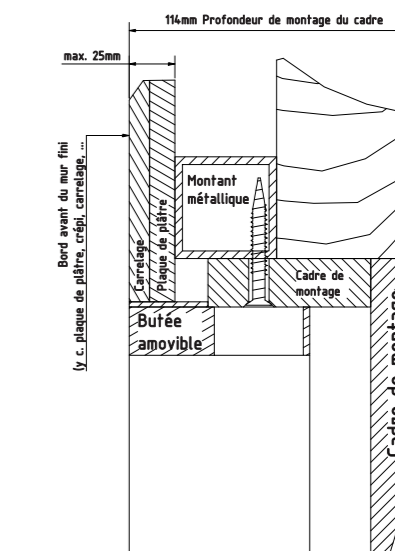

Alle Masse sind in mm angegeben. / Toutes les mesures sont indiquées en mm. / Tutte le misure sono indicate in mm.

Alle Masse sind in mm angegeben. / Toutes les mesures sont indiquées en mm. / Tutte le misure sono indicate in mm.